

# 第 126 回関東連合 産科婦人科学会総会・学術集会

## プログラム・抄録

平成 25 年 10 月 26 日（土）～27 日（日）

担 当 浜松医科大学産婦人科学教室

会 場

アクトシティ浜松

〒430-7790

静岡県浜松市中区板屋町 111-1

TEL : 053-451-1111

オークラアクトシティホテル浜松

〒430-7733

静岡県浜松市中区板屋町 111-2

TEL : 053-459-0111

## 会長挨拶

第126回関東連合産科婦人科学会の会長をお世話させていただくことを大変光栄に存じています。来る平成25年10月26日から27日の2日間、静岡県浜松市のアクトシティコングレスセンターで開催いたします。静岡県としては前回106回を担当し、開催地は静岡市でした。産婦人科医療を取り巻く環境は改善の兆しがございりますが、昨年は専攻医数の減少、医師の地域偏在が顕在化するなど地方ではまだまだ厳しい状況であります。教育に一層力をいれ、産婦人科医師を増やす努力は依然として重大な課題であります。特に地方が教育の場として充実することは地域偏在を解消する面からも望まれています。静岡県でも県をあげて産婦人科医師の育成に力を入れています。そこで本学術集会は教育的なプログラムを充実させること、地方の頑張りを披露することを集会の主旨としたいと思います。静岡は人口370万の大きな県で、産婦人科医師も多彩な才能を持った方が多数見えます。静岡の先生を中心に診療、研究に役立つ教育的プログラムを提供する予定です。また初期研修医、専攻医が目立つような工夫もいたしました。

プログラムは教育セミナー、ワークショップ、一般口演の構成です。教育セミナーは産科診療ガイドラインの新しい項目の解説、早産予防、婦人科内視鏡・ロボット手術、婦人科癌の最新の治療について私を含めた静岡の研修病院の指導医で行います。静岡が研修先として充実していることをお示ししたいと思います。ワークショップは「胎生期や出生後における発育の長期的な影響」と「生殖医療：ベッドサイド・ベンチサイド」を企画しました。演者の先生方には日々の臨床に役立つアップデートなお話をして頂く予定です。また今年関東連合内に発足した教育委員会の企画として27日の朝、指導医講習会を行います。研修施設の指導的立場の方は是非ご参加下さい。一般演題は2部構成にしました。初日は主に前期研修、専攻医の先生方の発表です。形式は口演によるポスター発表とし26日の懇親会会場で懇親会の前に行うこととしました。Good presentation賞を設定し、懇親会で表彰します。ふるってご応募ください。2日目の一般演題と奨励賞候補演題の発表は口演で従来通りの形式で行います。現在、浜松医科大学産婦人科学教室、静岡産科婦人科学会、静岡産婦人科医会が協力して鋭意準備をしています。

10月の浜松は遠州の山々からの風が心地よく、遠州灘のふぐや浜名湖の車エビなど美味しい食材が豊富にあります。館山寺温泉を始めに市内に泉質のよい温泉が点在しています。是非学会の前後に楽しんでいただきたいと思います。小さい医局で大きな学会をお世話するは行き届かない点が多々あるかと思いますが、静岡の産婦人科医一同、実り多い学会になるよう一生懸命努力しています。是非多くの会員の皆様が浜松に御来浜されることを心待ちにしております。

第126回関東連合産科婦人科学会

会長 金山 尚裕

(浜松医科大学産婦人科学教室)

## 学会参加の方に

### 1. 学会参加受付

平成25年10月26日(土) 14:30~17:30

オークラアクトシティホテル浜松 4階ロビー

10月27日(日) 8:00~16:00

アクトシティ浜松コンgresセンター 1階エントランスロビー

学会参加費 3,000円

なお、初期臨床研修医・学生は参加費を免除とし、抄録集を無料で差し上げます。

学生は身分証明書をご提示ください。

### 2. 参加受付

第126回関東連合産科婦人科学会の参加受付および日本産科婦人科学会専門医制度研修出席証明シール・日本産婦人科医会研修参加証交付を、産婦人科関連学会で使用しております「ICカード(O&G CARD)」にて行います。

#### ① ICカードをお持ちの方

当日忘れずにICカードをお持ちください。

以下のとおり、大会ホームページ(<http://jsog-k.jp/126>)より参加費のオンライン事前決済も可能です。

#### ② ICカードをお持ちでない方

以下のとおり、大会ホームページ(<http://jsog-k.jp/126>)よりお申込みください。

#### ■ICカード(O&G CARD)申請手順

9月3日(火)~9月27日(金):申請期間

10月上旬 : ICカードを発送

※すでにICカードを作成された方は、申請は不要です。

※ICカードの登録は会員のみとなります。非会員は当日受付にお越しください。

#### ■オンライン事前決済

9月3日(火)~10月23日(水)

※ICカード申請時のID・パスワードで、ICカードがお手元になくても、事前決済が可能です。

※参加費の事前決済方法は、クレジットカード、コンビニ決済、Pay-easy(ペイジー)から選択可能です。

※事前決済を利用された方も、登録確認のために、当日忘れずにICカードをお持ちください。

### 3. 会場内では名札を必ず着用してください。

プログラムは会誌を各自ご持参ください。

会場内では、携帯電話、PHSの電源はOFFにするか、マナーモードに設定し、通話をご遠慮ください。

4. 本学会は専門医制度における生涯教育の一環と位置づけられています。  
参加章（名札）又は IC カードをご持参のうえ、日本産科婦人科学会専門医研修出席証明シール・日本産婦人科医会研修参加証を受付でお受け取りください。
5. 総会  
日時：平成 25 年 10 月 27 日（日）11：35～12：30  
場所：アクトシティ浜松コンgresセンター 第1会場「中ホール」  
関東連合産科婦人科学会のホームページに当日の総会の資料を掲載いたします。  
学会のホームページからアクセスしてください。
6. 理事会について  
下記のとおり理事会を開催いたします。関係者各位のご出席をお願いいたします。  
日時：平成 25 年 10 月 26 日（土）13：30～15：30  
場所：オークラアクトシティホテル浜松 4階「平安の間」
7. 懇親会  
下記のとおり懇親会を開催いたします。各施設の先生方は、多くの若手医師の先生方を連れてご参加頂ければ幸いです。  
日時：平成 25 年 10 月 26 日（土）18：00～20：00  
場所：オークラアクトシティホテル浜松 4階「平安の間」
8. お問い合わせ先  
浜松医科大学産婦人科学教室  
幹事：内田季之，村上浩雄，田村直顕  
担当：内田季之  
〒431-3192 浜松市東区半田山 1-20-1  
TEL：053-435-2309 FAX：053-435-2308  
  
関東連合産科婦人科学会事務局  
〒102-0083 東京都千代田区麹町 4-7 麹町パークサイドビル 402  
TEL：03-3288-0993 FAX：03-5275-1192  
E-mail：kantorengo@jsog-k.jp

## 演者の方へ

### ■PC発表に際してのお願い

#### 1. 発表方法に関しまして

- (1) 発表形式はPC発表です。  
スライドやビデオは使用できませんので、ご注意ください。
- (2) 会場へは、1. USBメモリ、2. CD-R、3. パソコン本体、以上1~3いずれかの形で発表データをお持ち込みください。
- (3) 講演開始30分前迄にPC受付にて発表データの試写と受付を済ませてください。  
PC持ち込みの方も、30分前迄にPC受付へお越しください。
- (4) PowerPointの「発表者ツール」機能は使用できません。
- (5) PC受付のパソコンは台数が限られています。  
受付パソコンを独占しての長時間データ修正はご遠慮ください。  
学会場ではレイアウト修正のみとし、データ修正等は事前に済ませてから学会場へお越しください。
- (6) プログラム委員会での評価が高い演題を高得点演題とし、優秀演題賞候補演題として採用します。  
優秀演題賞候補演題の講演時間は7分、討論時間は3分です。時間厳守をお願いいたします。優秀演題賞は学術集会会期中に決定され、学術集会の閉会式で賞状と副賞を授与します。
- (7) 一般演題の講演時間は6分、討論時間は2分です。時間厳守をお願いいたします。

#### 2. USBメモリ、またはCD-R（RW不可）をお持ち込みの方への注意事項

- (1) ソフトは、以下のものをご使用ください。  
Windows版PowerPoint 2003/2007/2010/2013  
※Macintoshをご使用の方は、PCをお持ち込みください。  
※iPad等タブレットPCは使用できません。  
※動画ファイルをご使用の方は、PCをお持ち込みください。
- (2) フォントはOS標準のもののみご使用ください。
- (3) 会場スピーカーに音声は流せません。
- (4) 画面の解像度は、XGA（1024×768）をお願いいたします。
- (5) CD-R（RW不可）への書き込みは、ISO 9660方式をお使いください。  
※パケット方式ですと、会場PCで読み込めない恐れがあります。

#### 3. ノートPCをお持ち込みの方への注意事項

- (1) バックアップとして、必ずメディアもご持参ください。
- (2) 会場スピーカーに音声は流せません。
- (3) 画面の解像度は、XGA（1024×768）をお願いいたします。
- (4) PC受付の液晶モニターに接続し、映像の出力チェックを行ってください。  
※PCの機種やOSによって、出力設定方法が異なります。
- (5) プロジェクターとの接続ケーブル端子は、ミニDsub\_15ピンです。  
PCによっては専用のコネクタが必要になりますので、必ずお持ちください。  
※特にVAIO、MacBook等小型PCは、別途付属コネクタが必要な場合がありますので、くれぐれもご注意ください。
- (6) スクリーンセーバー、省電力設定は事前に解除ください。

(7) コンセント用電源アダプタを必ずご持参ください。

※内蔵バッテリー駆動ですと、ご発表中に映像が切れる恐れがあります。

■ポスター発表に際してのお願い（10月26日（土）一般演題のみ）

1. ポスターはプログラムに掲載されている演題番号と同じパネルに掲示してください。
2. パネルの有効部分は、縦210cm×横90cmです。演題名、所属、演者名は縦20cm×横70cmの枠内におさめてください(図参照)。演題番号は事務局で用意いたします。パネルへの掲示固定には会場受付に用意した画鋏をご使用ください。

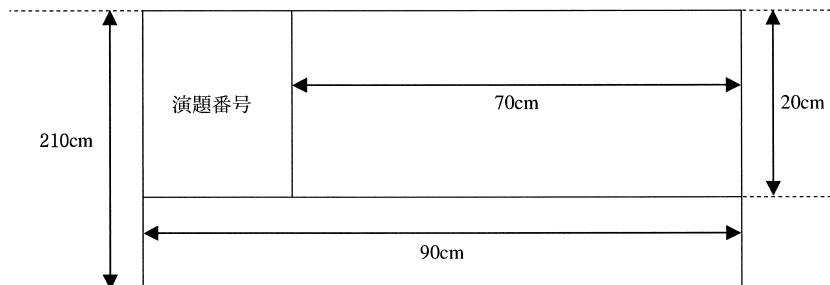

3. 1演題の発表時間は5分、質疑応答時間は5分です。セッション開始時間に演者はパネル付近に待機し、セッション時間内の進行は座長の指示に従ってください。
4. ポスター演者であることを示すためにリボンを用意します。必ず着用ください。
5. ポスター掲示・撤去時間は以下の通りです。(10月26日（土）のみ)  
 掲示時間 14:30~15:30  
 閲覧時間 15:30~15:55 18:00からの懇親会時  
 発表時間 16:00~17:50  
 ポスター撤去 懇親会終了後  
 ※撤去されないポスターは処分します。処分ご希望の方も必ずポスターをパネルから外し、付近の床にまとめておいてください。
6. セッションごとにベストプレゼンテーション賞を選出し、10月26日（土）18:00からの懇親会で表彰いたします。  
 また、ポスターを閲覧しながらの懇親会を予定しております。

## 演題発表時の利益相反状態開示方法について

学術集会における演題発表時の利益相反状態開示方法は以下の通りとします。

### 1. 開示しなくてはならない筆頭演者

臨床研究に関するすべての発表において、利益相反状態の有無にかかわらず開示しなくてはなりません。

### 2. 口演発表における開示方法

演題名・演者名・所属のスライドの次のスライド（第2スライド）に、以下に示すひな形に準じたスライドを呈示した上で、利益相反状態の有無を述べてください。演題名・演者名・所属のスライドがない場合は、このスライドが第1スライドとなります。

<利益相反状態にある場合のひな形>

**第〇〇〇回関東連合産科婦人科学会総会・学術集会**

**利益相反状態の開示**

筆頭演者氏名： 〇〇 〇〇

所属： △△△△産婦人科

**私の今回の演題に関連して、開示すべき利益相反状態は以下のとおりです。**

役員・顧問職/寄付講座所属      〇〇製薬株式会社  
 講演料など                      □□製薬株式会社  
 研究費/奨学寄付金              株式会社××ファーマ

### 3. ポスター発表における開示方法

口演発表に準じます。利益相反状態の有無に応じて上記のひな形に準じたものを印刷し、発表ポスターとともに掲示してください。

<利益相反状態にない場合のひな形>

第〇〇〇回関東連合産科婦人科学会総会・学術集会  
利益相反状態の開示

筆頭演者氏名：〇〇 〇〇  
所属：△△△△産婦人科

私の今回の演題に関連して、開示すべき利益相反状態はありません。

※上記のひな形（PowerPoint 97-2003 プレゼンテーション）は学術集会ホームページからダウンロードできます。

※開示する利益相反状態は会誌2号・3号（抄録号）に掲載される抄録（もしくは講演要旨）提出前1年間のものとします。

※利益相反状態の有無の基準は本学会の「利益相反に関する指針」に則り、以下の通りです。

- 1) 企業や営利を目的とした団体の役員，顧問職，寄付講座に所属する者については，1つの企業または団体からの報酬額が年間100万円以上。
- 2) 研究に関連した企業の株の保有については，1つの企業について1年間の株による利益（配当，売却益の総和）が100万円以上，または当該企業の全株式の5%以上。
- 3) 研究に関連した企業，団体からの特許権使用料については，1つの特許権使用料収入が年間100万円以上。
- 4) 研究に関連した企業，団体から，会議の出席（発表）に対し，研究者を拘束した時間・労力に対して支払われた日当（講演料など）については，1つの企業または団体からの年間の日当が合計50万円以上。
- 5) 研究に関連した企業，団体からパンフレットなどの執筆に対して支払われた原稿料については，1つの企業または団体からの年間の原稿料が合計50万円以上。
- 6) 研究に関連した企業，団体から提供された研究費については，1つの臨床研究に対して支払われた総額が年間200万円以上。奨学寄付金（奨励寄付金）については，1つの企業または団体から1名の研究代表者に支払われた総額が年間200万円以上。
- 7) その他の報酬（研究とは直接無関係な旅行，贈答品など）については，1つの企業または団体から受けた報酬が年間5万円以上。



# 会場案内図

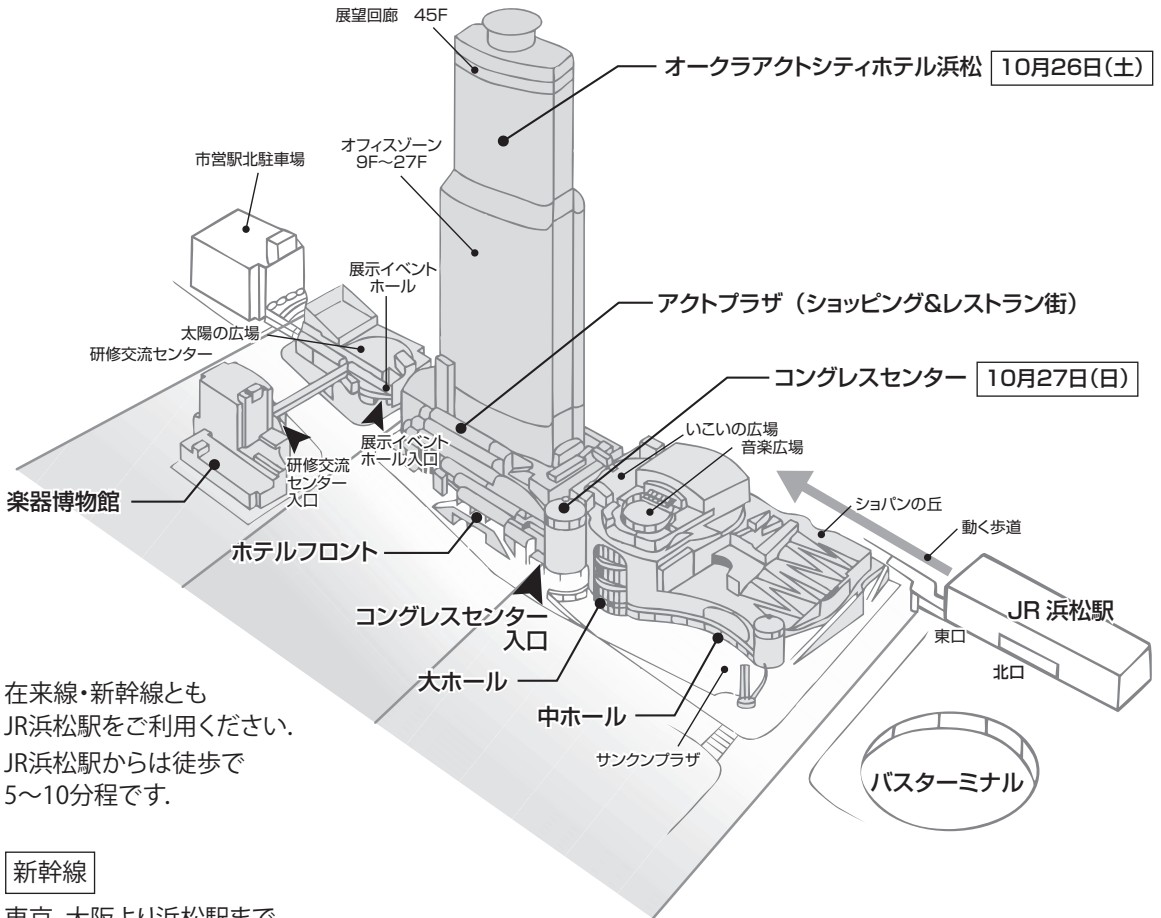

在来線・新幹線とも  
 JR浜松駅をご利用ください。  
 JR浜松駅からは徒歩で  
 5~10分程です。

## 新幹線

東京, 大阪より浜松駅まで

- ・ひかり約1時間30分
- ・こだま約2時間

名古屋より浜松駅まで

- ・ひかり約35分
- ・こだま約50分

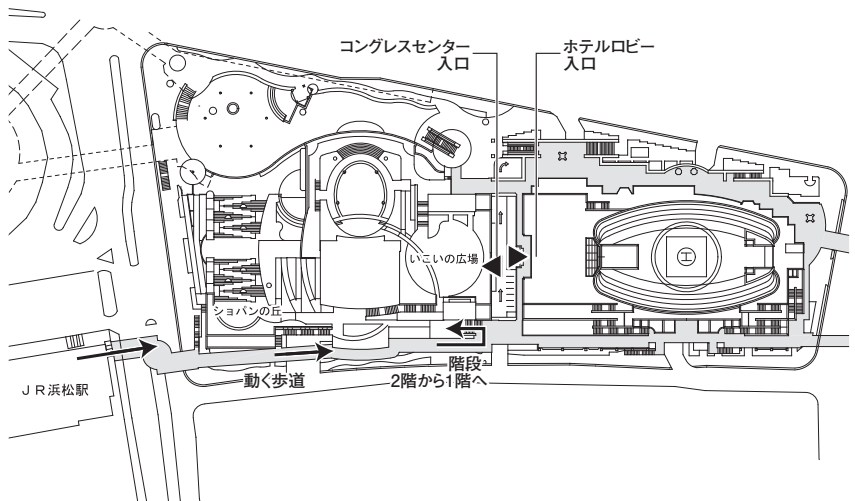

10月26日(土)

オークラクトシティホテル浜松

4階



10月27日(日)

アクトシティ浜松 中ホール

B1階

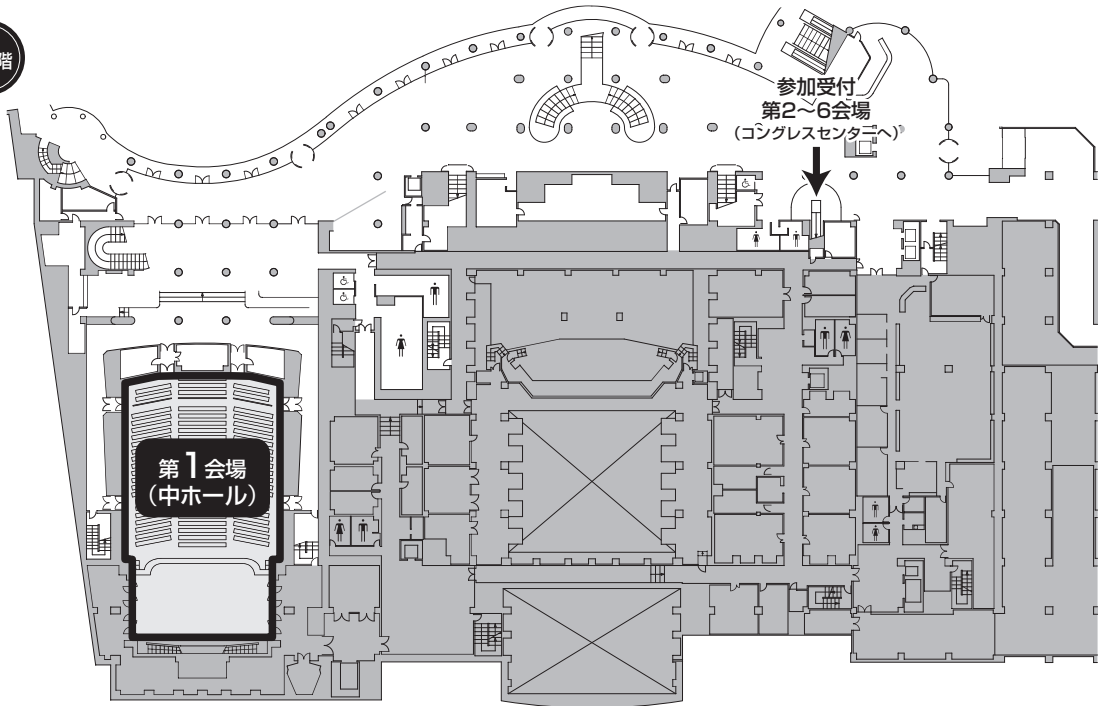

1階

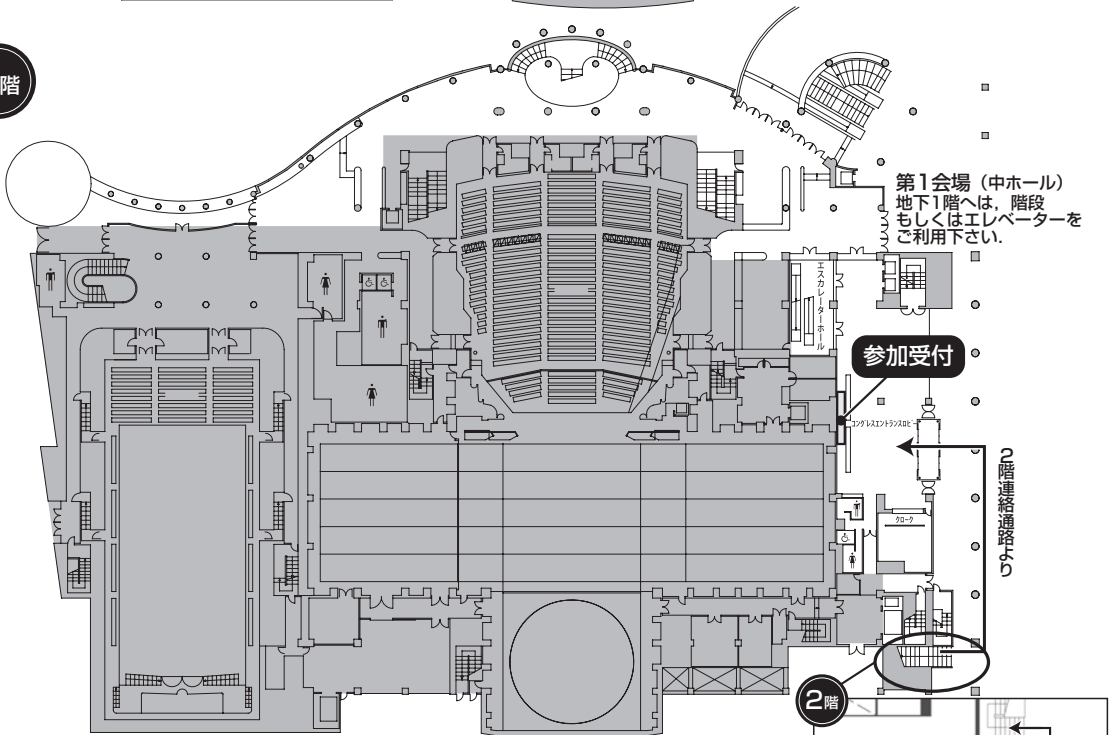

※JR浜松駅から2階の連絡通路をご利用ください。

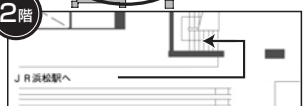

# アクトシティ浜松コンgresセンター

2階

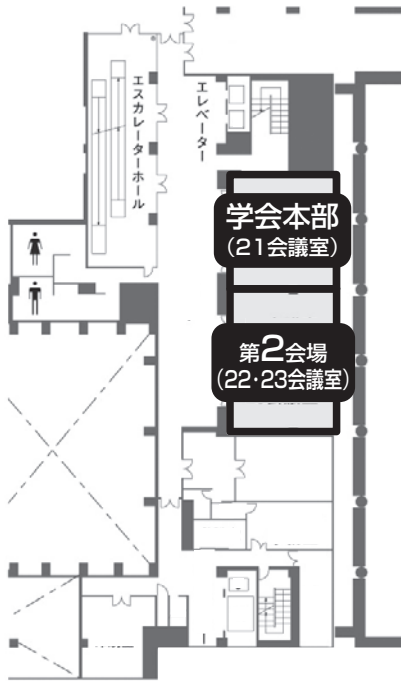

3階

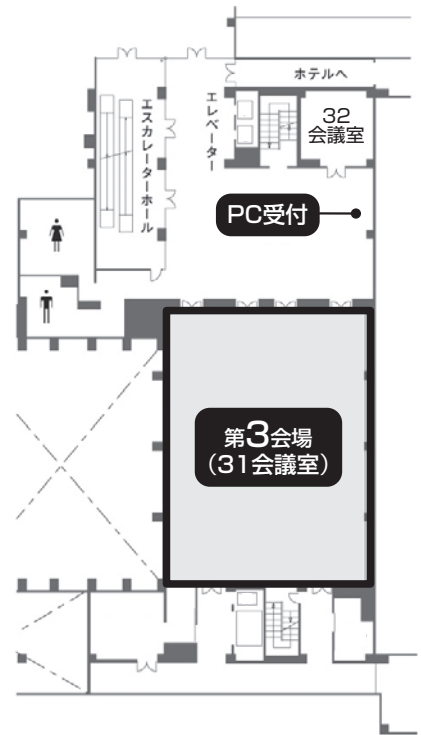

4階

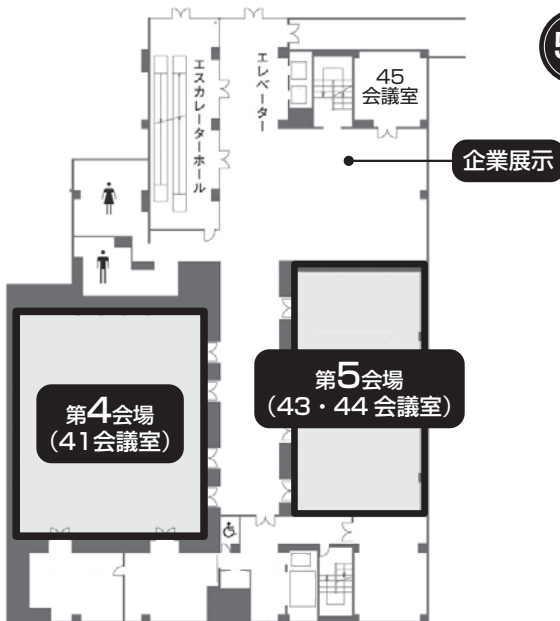

5階

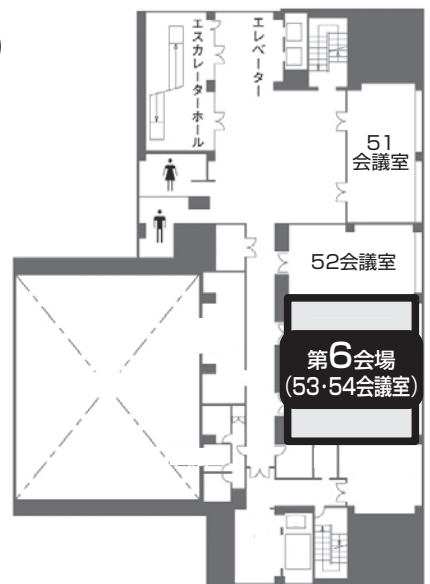

# 学会進行予定表

学会進行予定表  
10月26日(土)

オークラアクトシティホテル浜松

ポスター会場1・2 4F・平安の間				
13:00				
14:00				
15:00	14:30~15:30 ポスター掲示			
16:00	15:30~15:55 ポスター閲覧			
17:00	15:55~16:00 開会式			
16:00	16:00~17:00 若手ポスターセッション1 胎児異常 (P-01~P-06)	16:00~17:10 若手ポスターセッション3 産科出血 (P-12~P-18)	16:00~17:00 若手ポスターセッション4 卵巢悪性腫瘍 (P-19~P-24)	16:00~17:00 若手ポスターセッション6 卵巢腫瘍 子宮内膜症 (P-29~P-34)
17:00	17:00~17:50 若手ポスターセッション2 産科血栓症 その他 (P-07~P-11)	16:00~16:50 若手ポスターセッション8 生殖 感染症 その他 (P-40~P-44)		16:50~17:40 若手ポスターセッション9 周産期感染症 その他 (P-45~P-49)
18:00	17:00~17:40 若手ポスターセッション5 子宮頸癌 (P-25~P-28)			
19:00	17:00~17:50 若手ポスターセッション7 子宮筋腫 子宮体癌 (P-35~P-39)			
20:00	18:00~20:00 懇親会  懇親会終了後 ポスター撤去			
21:00				

# 学会進行予定表

## 10月27日(日)

### アクティシティ浜松

	第1会場 B1F・中ホール	第2会場 2F・22+23会議室	第3会場 3F・31会議室
8:00			
9:00	会長挨拶		
	9:00~9:40 優秀演題候補1(産科) (O-001~O-004)	9:00~9:32 婦人科腹腔鏡手術 その他 (O-015~O-018)	9:00~9:24 産科出血1 (O-041~O-043)
10:00	9:40~10:20 優秀演題候補2(婦人科) (O-005~O-008)	9:32~10:12 婦人科疾患の合併症 その他 (O-019~O-023)	9:24~9:56 産科出血2 (O-044~O-047)
11:00	10:30~11:00 教育セミナー1 「早産の予防」 演者：金山尚裕		10:30~11:00 教育セミナー3 「婦人科悪性腫瘍に対する体腔鏡下手術と ロボット手術について」 演者：小阪謙三
	11:00~11:30 教育セミナー2 「産科診療ガイドライン2014年のポイントから～産褥期 の取り扱い：主に産後出血と静脈血栓塞栓症について～」 演者：村越 毅		11:00~11:30 教育セミナー4 「骨盤内リンパ節郭清術のこつ」 演者：平嶋泰之
12:00	11:35~12:30 総会		
13:00			12:30~13:30 ランチョンセミナー1 共催：持田製薬(株)
14:00	13:30~15:25 ワークショップ1 「胎生期や出生後における発育の長期的な 影響—妊婦健診で考えて欲しいこと—」 演者：大竹文雄 土屋賢治 幸村友季子 松崎秀夫	14:12~15:00 子宮体部腫瘍 (O-024~O-029)	13:30~15:25 ワークショップ2 「生殖医療：ベッドサイド・ベンチサイド」 演者：藤原 浩 丸山哲夫 菅沼信彦 俵 史子
15:00		15:00~15:40 異所性妊娠 その他 (O-030~O-034)	
16:00	15:40~16:28 妊娠高血圧症候群・HELLP症候群 (O-009~O-014)	15:40~16:28 周産期医療における諸問題 (O-035~O-040)	15:30~16:26 合併症妊娠 (O-048~O-054)
	閉会式		
17:00			

## アクトシティ浜松

第4会場 4F・41会議室	第5会場 4F・43+44会議室	第6会場 5F・53+54会議室	
			8:00
8:10~8:55 モーニングセミナー 「産婦人科指導医のための実践的教育学」 演者：田川まさみ			
			9:00
9:00~9:40 子宮頸癌 (0-055~0-059)	9:00~9:40 胎児異常 (0-077~0-081)	9:00~9:32 地域医療 その他 (0-099~0-102)	
9:40~10:20 子宮体癌 (0-060~0-064)	9:40~10:20 出生前診断 その他 (0-082~0-086)	9:32~10:20 生殖・不妊 その他 (0-103~0-108)	10:00
			11:00
			12:00
12:30~13:30 ランチョンセミナー 2 共催：CSL ベーリング(株)		12:30~13:30 ランチョンセミナー 3 共催：ジャパンワクチン(株)/ グラクノ・スミスクライン(株)	13:00
			14:00
14:40~15:28 卵巣癌 1 (0-065~0-070)	14:50~15:22 心疾患合併妊娠 (0-087~0-090)	14:20~15:00 炎症性疾患 その他 (0-109~0-113)	
	15:22~15:46 脳疾患合併妊娠 (0-091~0-093)	15:00~15:32 子宮内膜症 (0-114~0-117)	15:00
15:28~16:16 卵巣癌 2 (0-071~0-076)	15:46~16:24 胎盤 その他 (0-094~0-098)	15:32~16:20 婦人科腫瘍 鑑別疾患 (0-118~0-123)	16:00
			17:00



## 学術集会プログラム

平成 25 年 10 月 27 日 (日) 第 2 日

### モーニングセミナー

10月27日(日) 8:10~8:55

第4会場「アクトシティ浜松 コンgressセンター 4F 41会議室」

「産婦人科指導医のための実践的教育学」

座長：千葉大学 生水真紀夫

演者：鹿児島大学大学院医歯学総合研究科医歯学教育開発センター 田川まさみ

### 教育セミナー 1

10月27日(日) 10:30~11:00

第1会場「アクトシティ浜松 B1F 中ホール」

「早産の予防」

座長：杏林大学 岩下 光利

演者：浜松医科大学 金山 尚裕

### 教育セミナー 2

10月27日(日) 11:00~11:30

第1会場「アクトシティ浜松 B1F 中ホール」

「産科診療ガイドライン2014年のポイントから～産褥期の取り扱い：主に産後出血と静脈血栓塞栓症について～」

座長：自治医科大学 松原 茂樹

演者：聖隷浜松病院 村越 毅

### 教育セミナー 3

10月27日(日) 10:30~11:00

第3会場「アクトシティ浜松 コンgressセンター 3F 31会議室」

「婦人科悪性腫瘍に対する体腔鏡下手術とロボット手術について」

座長：東京医科大学 井坂 恵一

演者：静岡県立総合病院 小阪 謙三

### 教育セミナー 4

10月27日(日) 11:00~11:30

第3会場「アクトシティ浜松 コンgressセンター 3F 31会議室」

「骨盤内リンパ節郭清術のこつ」

座長：自治医科大学 鈴木 光明  
 演者：静岡がんセンター 平嶋 泰之

### ワークショップ 1

10月27日(日) 13:30~15:25

第1会場「アクトシティ浜松 B1F 中ホール」

【胎生期や出生後における発育の長期的な影響—妊婦健診で考えて欲しいこと—】

座長：早稲田大学総合研究機構研究院 福岡 秀興  
 浜松医科大学 伊東 宏晃

「オーバービュー」

演者：浜松医科大学 伊東 宏晃

「低出生体重の影響に関する経済学的分析」

演者：大阪大学社会経済研究所 大竹 文雄

「子どもの発達を胎児期から考える～浜松母と子の出生コホート研究」

演者：浜松医科大学子どものこころの発達研究センター 土屋 賢治

「胎生期低栄養環境における児成長後のメタボリックシンドローム発症のメカニズムの検討」

演者：浜松医科大学 幸村友季子

「自閉症児童にみられる特異的低脂血症」

演者：福井大学子どものこころの発達研究センター 松崎 秀夫

### ワークショップ 2

10月27日(日) 13:30~15:25

第3会場「アクトシティ浜松 コンgressセンター 3F 31会議室」

【生殖医療：ベッドサイド・ベンチサイド】

座長：埼玉医科大学 石原 理  
 浜松医科大学 杉原 一廣

「基礎から臨床への応用—内分泌・免疫・神経系ネットワークによる胚着床誘導機構—」

演者：金沢大学 藤原 浩

「ベンチサイドから：ヒト子宮幹細胞研究のこれまでと未来予想図」

演者：慶應義塾大学 丸山 哲夫

「臨床の立場から」

演者：京都大学 菅沼 信彦

「クリニックにおけるベンチサイド、ベッドサイド～地域連携の中で～」

演者：俵 IVF クリニック 俵 史子

**ランチョンセミナー 1**

10月27日(日) 12:30~13:30

第3会場「アクトシティ浜松 コンgressセンター 3F 31会議室」

「産婦人科外来プライマリケアからみた抗凝固血栓療法」

座長：浜松医療センター 小林 隆夫

演者：浜松医科大学/順天堂大学 杉村 基

(共催：持田製薬株式会社)

**ランチョンセミナー 2**

10月27日(日) 12:30~13:30

第4会場「アクトシティ浜松 コンgressセンター 4F 41会議室」

「産科臨床におけるアンチトロンビン活性測定の意義」

座長：聖マリアンナ医科大学 田中 守

演者：北海道大学 水上 尚典

(共催：CSL ベーリング株式会社)

**ランチョンセミナー 3**

10月27日(日) 12:30~13:30

第6会場「アクトシティ浜松 コンgressセンター 5F 53+54会議室」

「子宮頸癌—ワクチンによる予防から広汎子宮全摘出まで—」

座長：浜松医科大学 杉原 一廣

演者：三重大学 田畑 務

(共催：ジャパンワクチン株式会社/グラクソ・スミスクライン株式会社)

## 一般演題

## オークラアクトシティホテル浜松 ポスター会場 1 (4F 平安の間 (前))

## 10月26日(土) 若手ポスターセッション 1

分類	座長	時間	演題番号	演題名	演者名	所属機関
胎児異常	市塚(昭和大学) 清健	16:00 ~ 17:00	P-01	腎の挙上および肺葉外肺分画症を合併した先天性横隔膜ヘルニアの一例	吉新明日香	長野県立こども病院
			P-02	妊娠初期より妊娠高血圧症候群様の症状を呈した胎児共存奇胎の1例	平原 裕也	横浜市立大学附属市民総合医療センター
			P-03	妊娠経過中に中大脳動脈最大血流速度の上昇を認め胎児貧血の診断にて児を救命しえた一例	松木翔太郎	浜松医療センター
			P-04	当院で経験した胎児臍帯内臍帯静脈瘤(Umbilical vein varix: UVV)の一例	阿部 香織	聖マリアンナ医科大学
			P-05	妊娠6週以前での双胎一児死亡により発生した無心体の1例	林 美佐	東京女子医科大学
			P-06	両側胎児胸水をきっかけに診断されたDown症候群の1例	前田 雄岳	昭和大学

## 10月26日(土) 若手ポスターセッション 2

分類	座長	時間	演題番号	演題名	演者名	所属機関
産科血栓症 その他	(聖マリアンナ医科大学) 田中 守	17:00 ~ 17:50	P-07	周産期領域における深部静脈血栓症の治療に対する抗凝固療法の使用経験	椎名 雄樹	聖マリアンナ医科大学横浜市西部病院
			P-08	繰り返す静脈血栓症合併妊娠にヘパリンカルシウム皮下注射が有用であった1例	吉田 卓功	土浦協同病院
			P-09	遺伝性血管性浮腫合併妊娠の一例	田内麻依子	昭和大学横浜市北部病院
			P-10	当院における病的肥満妊婦の分娩についての検討	当間 理恵	横浜市立大学
			P-11	縫縮術後の炎症指標の推移に関する検討	石坂 瑠衣	静岡県立こども病院

## 10月26日(土) 若手ポスターセッション3

分類	座長	時間	演題番号	演題名	演者名	所属機関
産科出血	竹田(順天堂大学) 省	16:00 ) 17:10	P-12	子宮内反症をきたした2例	宮武 典子	東海大学医学部附属八王子病院
			P-13	妊娠初期に子宮全摘を示唆し、内腸骨動脈バルーン血流遮断術下に子宮摘出術を施行した癒着胎盤の1例	佐々木 泉	東邦大学医療センター佐倉病院
			P-14	帝王切開癒痕部妊娠の一例	福田 直子	総合病院厚生中央病院
			P-15	正常妊娠と診断され妊娠28週で生児を得た癒痕部妊娠	額賀沙季子	横浜市立大学
			P-16	異所性妊娠の保存的治療後に子宮卵管造影を行い骨盤腹膜炎を発症した1例	堀田裕一郎	横浜労災病院
			P-17	hCG値10万IU/L以上を呈した帝王切開癒痕部妊娠に対しメソトレキセート投与で保存的に加療し得た1例	夏山 貴博	防衛医科大学校
			P-18	異所性妊娠に対するMTX全身投与を行った50症例の転帰	神垣 多希	埼玉医科大学

## オークラアクトシティホテル浜松 ポスター会場 2 (4F 平安の間)

### 10月26日(土) 若手ポスターセッション 4

分類	座長	時間	演題番号	演題名	演者名	所属機関
卵巣悪性腫瘍	(東京慈恵会医科大学 磯西成治)	16:00 } 17:00	P-19	術前から悪性が強く疑われた成熟嚢胞性奇形腫悪性転化の一例	松井 遼子	日本医科大学
			P-20	卵巣未熟奇形腫の1例	津田 明奈	東京慈恵会医科大学 付属第三病院
			P-21	Sister Mary Joseph's Nodule(悪性腫瘍臍転移)により発見された進行付属器悪性腫瘍の2例	福島 治朗	山梨大学
			P-22	卵巣原発扁平上皮癌の1例	下山 華	浜松医療センター
			P-23	卵巣原発 Dysgerminoma の一例	小川 貴久	順天堂大学
			P-24	卵巣外子宮内膜症より発生したと考えられる類内膜腺癌の1例	奥村 俊之	埼玉医科大学総合 医療センター

### 10月26日(土) 若手ポスターセッション 5

分類	座長	時間	演題番号	演題名	演者名	所属機関
子宮頸癌	(浜松医科大学 杉原一廣)	17:00 } 17:40	P-25	転移性脳腫瘍を契機に発見された子宮頸癌の1例	佐藤 友美	杏林大学
			P-26	同時化学放射線療法が奏功した G-CSF 産生子宮頸部扁平上皮癌の1例	溝口由香子	自治医科大学
			P-27	当院で経験した子宮頸部神経内分泌癌の3症例	尾崎 優美	横浜労災病院
			P-28	術前化学療法、広汎子宮全摘術施行後7年6ヵ月で腔壁再発をした子宮頸部粘液性腺癌 2A2 (FIGO 2008) 期症例	増田あゆみ	山梨大学

## 10月26日(土) 若手ポスターセッション6

分類	座長	時間	演題番号	演題名	演者名	所属機関
卵巣腫瘍 子宮内膜症	大須賀 穰 (東京大学)	16:00 } 17:00	P-29	帝王切開の子宮手術創に発生した子宮内膜症の1例	有澤 奈良	諏訪中央病院
			P-30	画像の詳細な検討により術前診断し得た骨盤腹膜由来の性腺外卵黄嚢腫瘍の一例	小林 愛子	信州大学
			P-31	莢膜細胞腫による true Meigs 症候群の一例	阿部 由佳	群馬大学
			P-32	強固な便秘による閉塞性イレウスをきたした卵巣カルチノイドの一例	辰巳 嵩征	青梅市立総合病院
			P-33	硬化性腹膜炎を伴った黄体化莢膜細胞腫の1例	齋藤 良介	東京慈恵会医科大学 附属柏病院
			P-34	胎児共存奇胎後に続発した治療抵抗性存続絨毛症の1例	辻 さやか	信州大学

## 10月26日(土) 若手ポスターセッション7

分類	座長	時間	演題番号	演題名	演者名	所属機関
子宮筋腫 子宮体癌	塩沢 丹里 (信州大学)	17:00 } 17:50	P-35	急速な増大傾向を認めた腔平滑筋腫の1症例	古賀 絵理	横浜労災病院
			P-36	良性転移性平滑筋腫を伴った広範囲な播種性腹膜平滑筋腫症の1例	長谷川朋也	東京医科大学
			P-37	変性子宮筋腫と鑑別が難しかった Low-grade endometrial stromal sarcoma の1例	須賀 新	越谷市立病院
			P-38	頸部リンパ節転移により発見され原発巣が肉眼的に微小であった子宮体癌の一例	今道小百合	日本医科大学
			P-39	水疱性類天疱瘡を合併した子宮体癌患者の一例	西澤しほり	順天堂大学医学部 附属浦安病院

## 10月26日(土) 若手ポスターセッション8

分類	座長	時間	演題番号	演題名	演者名	所属機関
生殖 感染症 その他	森田 峰人 (東邦大学医療センター大森病院)	16:00 } 16:50	P-40	子宮留膿腫の穿孔により汎発性腹膜炎を呈した2症例	勝又 佳菜	藤枝市立総合病院
			P-41	骨盤内膿瘍に対して外科的治療により良好な経過が得られた2症例—開腹手術と腹腔鏡下手術の比較	伊藤 敏谷	富士市立中央病院
			P-42	高度肥満症例に対して術後早期より VAC 療法を施行し良好な経過を得た一例	青井 裕美	越谷市立病院
			P-43	医学的介入により造精機能低下の可能性のある症例の精子凍結保存の成績	伊藤 拓馬	聖隷三方原病院
			P-44	Kallmann 症候群の2例	飯場 萌絵	筑波大学

## 10月26日(土) 若手ポスターセッション9

分類	座長	時間	演題番号	演題名	演者名	所属機関
周産期感染症 その他	(横浜市立大学) 榊原 秀也	16:50 ) ) 17:40	P-45	妊娠15週流産にて発症し発症後9時間で死亡した劇症型A群溶血連鎖球菌感染症の一例	漆川 邦	水戸済生会総合病院
			P-46	当科における過去20年間における妊婦風疹抗体保有率の推移	栃木 辰子	獨協医科大学
			P-47	産褥期に急性増悪し判明した重症筋無力症合併妊娠の1例	野口 真以	磐田市立総合病院
			P-48	分娩中に発語障害をきたしたHemorrhagic strokeの1例	柏木 唯衣	浜松医科大学
			P-49	妊娠29週に肝転移で発見されたS状結腸癌の1例	倉田 知子	群馬大学



## 優秀演題

# アクトシティ浜松

## 第1会場 (B1F 中ホール)

## 10月27日(日) 優秀演題

分類	座長	時間	演題番号	演題名	演者名	所属機関
優秀演題候補1 (産科)	山本樹生 (山梨大学) (平田修司) (日本大学)	9:00 } 9:40	O-001	分娩時出血量2000ml以上の症例におけるC1インヒビター活性の検討	水主川 純	聖マリアンナ医科大学
			O-002	胎児治療を施行した胎児胸水症例の臨床像に関する検討	福武麻里絵	慶應義塾大学
			O-003	近赤外線時間分解分光法による分娩時の脳血流測定—特に陣痛間歇時と怒責時の脳血流変化について—	向 麻利	浜松医科大学
			O-004	先天性左横隔膜ヘルニアにおけるo/eLHRと予後の検討	長谷川瑛洋	聖隷浜松病院
優秀演題候補2 (婦人科)	吉川裕之 (自治医科大学) (鈴木光明) (筑波大学)	9:40 } 10:20	O-005	腹腔鏡下子宮内膜症性卵巣嚢胞摘出術後再発症例の転帰	原口 広史	東京大学
			O-006	卵巣癌再発手術(SDS)後の補助化学療法は有用か?	米田 聡美	静岡がんセンター
			O-007	当院での再発卵巣癌に対するハイカムチン使用症例の検討	伊藤 崇博	聖隷浜松病院
			O-008	子宮体癌特殊組織型の術前診断におけるunderdiagnosis—子宮体癌特殊組織型53例の術前診断の後方視的検討—	桑波田美智子	慶應義塾大学

## 一般演題

## アクトシティ浜松 第1会場 (B1F 中ホール)

## 10月27日(日) 一般演題

分類	座長	時間	演題番号	演題名	演者名	所属機関
妊娠高血圧症候群・HELLP症候群	小島真奈 (筑波大学)	15:40 ~ 16:28	O-009	当院における早発型重症妊娠高血圧症候群の臨床的検討	島田 学	葛飾赤十字産院
			O-010	重症妊娠高血圧症に併発した全身性強皮症腎クリーゼの1例	金子 明夏	成田赤十字病院
			O-011	妊娠22週で重症のHELLP症候群を発症した1例	島井 和子	東邦大学医療センター大森病院
			O-012	HELLP症候群の発症および重症化の予測因子の検討	屋代 律子	賛育会賛育会病院
			O-013	無痛分娩中にHELLP症候群へ進展し緊急帝王切開施行中に肝裂傷が発見された1例	大谷 利光	けいゆう病院
			O-014	硬膜外無痛分娩6症例の経験(妊娠高血圧症候群, 脳動静脈奇形術後てんかん合併, 大動脈弁狭窄症合併妊婦)	三島 隆	聖隷浜松病院

# アクトシティ浜松 コンgressセンター 第2会場 (2F 22+23会議室)

## 10月27日(日) 一般演題

分類	座長	時間	演題番号	演題名	演者名	所属機関
婦人科腹腔鏡手術 その他	北出 真理 (順天堂大学)	9:00 } 9:32	O-015	腹腔鏡手術で術中開腹となった2症例の検討	石井 博樹	東海大学医学部付属八王子病院
			O-016	産婦人科良性疾患に対する腹腔鏡下手術の術後疼痛に関する検討	大石みのり	順天堂大学
			O-017	腹腔鏡手術トレーニングシステムの有効性—専攻医・研修医が短期研修で執刀医レベルに達する事は可能か?—	飯田 朝子	日本医科大学
			O-018	当院における術前経口補水実施について	日原 華子	静岡赤十字病院
婦人科疾患の合併症 その他	佐川 泰一 (東京医科大学)	9:32 } 10:12	O-019	腹水貯留, CA 125 上昇にて婦人科癌が疑われた急性心不全の一例	新谷 大輔	埼玉医科大学国際医療センター
			O-020	高プロラクチン血症による無月経を契機として脳腫瘍と診断された1症例	城向 賢	菊川市立総合病院
			O-021	子宮筋腫の術中に生じた無気肺の原因が副鼻腔炎であった1例	高橋 英幹	日本大学
			O-022	卵巣手術後の2回の腹腔内出血を契機に診断された13因子欠乏症の一例	山縣 麻衣	千葉市立青葉病院
			O-023	下部消化管内視鏡検査を契機として発症した, 結腸憩室症に起因するS状結腸子宮瘻の1例	佐藤明日香	国保松戸市立病院
子宮体部腫瘍	宮本 強 (信州大学)	14:12 } 15:00	O-024	Corded and hyalinized endometrioid carcinoma の一症例	埜 真輔	千葉大学
			O-025	子宮腺筋症から発生したと考えられた子宮体部明細胞腺癌の1例	瀬戸 理玄	帝京大学
			O-026	子宮体部腺肉腫の一例	中島 隆広	日本大学板橋病院
			O-027	再発子宮平滑筋肉腫に対するバゾパニブの使用経験	秦 利衣	千葉大学
			O-028	女性骨盤内生殖器三重癌(子宮頸癌・子宮体癌・卵巣癌)を合併した一症例	小野亜希子	国保松戸市立病院
			O-029	子宮体癌の術後病理組織診断で偶発的に卵管漿液性腺癌が発見された重複癌の一例	木下紗林子	東京大学
異所性妊娠 その他	望月 修 (聖隷三方原病院)	15:00 } 15:40	O-030	TCRによる筋腫核出部への妊娠により, 切迫子宮破裂を来した1症例	栗原 朋子	東京歯科大学市川総合病院
			O-031	当院における子宮頸管妊娠7例の検討	宮腰 藍衣	横浜市立大学附属市民総合医療センター
			O-032	体外受精胚移植後の頸管妊娠に対しメトトレキサートが奏功し子宮温存し得た1例	松岡 竜也	東京医科歯科大学
			O-033	子宮円索・卵巣固有索にも腫瘍が及んだ稀な形の卵管間質部妊娠の一例	宮地 那実	桐生厚生総合病院
			O-034	帝王切開後の妊娠間隔と次回妊娠転帰に関する検討	加藤 晴子	聖隷浜松病院

分類	座長	時間	演題番号	演題名	演者名	所属機関
周産期医療における諸問題	（順天堂大学医学部附属静岡病院） 田中利隆	15：40 ～ 16：28	O-035	骨盤 X 線計測結果からみた、低身長妊婦の帝王切開リスクの検討	鮫島 大輝	帝京大学ちば総合医療センター
			O-036	重症妊娠悪阻症例に対する ED チューブの使用経験	田代 英史	東京女子医科大学八千代医療センター
			O-037	当院で出生した Late Preterm 児における短期新生児予後に関する検討	篠原 諭史	山梨大学
			O-038	ローリスク経産婦と年齢：高齢経産婦は難産か？	今井 公俊	今井産科婦人科クリニック
			O-039	当院で経験した卵子提供後妊娠の 13 例についての検討	和田真沙美	東京女子医科大学八千代医療センター
			O-040	総合周産期センターである当院勤務者の風疹抗体価の実態と風疹予防対策への検討	吉田恵美子	順天堂大学医学部附属静岡病院

## アクトシティ浜松 コンgressセンター 第3会場 (3F 31会議室)

### 10月27日(日) 一般演題

分類	座長	時間	演題番号	演題名	演者名	所属機関
産科出血1	山下隆博 (東京大学)	9:00 ~ 9:24	O-041	弛緩出血に対しNBCA(n-butyl cyanoacrylate)による子宮動脈塞栓後、子宮壊死を起こした1症例	佐藤 佑	聖マリアンナ医科大学
			O-042	子宮動脈塞栓術にて子宮温存し得た産褥子宮大量出血の3症例	青木 弘子	昭和大学藤が丘病院
			O-043	二絨毛膜二羊膜双胎の一児IUFD後に死胎児症候群を呈した一例	川田 淑子	東京大学
産科出血2	田中政信 (東邦大学医療センター大森病院)	9:24 ~ 9:56	O-044	産褥晩期出血で入院治療を要した9例の検討	糸井 瑞恵	千葉大学
			O-045	帝王切開時の対応困難な弛緩出血に対して子宮摘出を行い母体救命しえた1例	栗下 岳	総合病院国保旭中央病院
			O-046	帝王切開術中に多量出血をきたし子宮摘出を余儀なくされた子宮型羊水塞栓症が示唆された1例	手島 映子	帝京大学医学部
			O-047	用手整復を行えたが、出血性ショックのため、子宮摘出を余儀なくされた子宮内反症の1例	川合 健太	富士宮市立病院
合併症妊娠	中井章人 (日本医科大学多摩永山病院)	15:30 ~ 16:26	O-048	VUE(villitis of unknown etiology)と妊娠糖尿病・糖尿病の合併について	有澤 正義	都立大塚病院
			O-049	悪性が疑われる膀胱腫瘍合併妊娠の分娩管理の一例	尾山 恵亮	山梨大学
			O-050	当院で治療を行った妊娠関連乳癌の1症例	深川裕一郎	太田記念病院
			O-051	妊娠中に特発性一過性大腿骨頭萎縮症を認めた1例	川端 英恵	日本医科大学
			O-052	エルシニア腸炎を併発し治療に苦慮した高血圧・糖尿病合併妊娠の一例	稲垣 知子	日本医科大学武蔵小杉病院
			O-053	妊娠21週で死産になったリステリア感染症合併妊娠の1例	園田 正樹	長野赤十字病院
			O-054	帝王切開術後感染に合併した多発するバンドによる絞扼性イレウス	本庄裕二郎	聖隷浜松病院

## アクトシティ浜松 コンgressセンター 第4会場 (4F 41会議室)

10月27日(日) 一般演題

分類	座長	時間	演題番号	演題名	演者名	所属機関
子宮頸癌	(静岡がんセンター) 武隈 宗孝	9:00 } 9:40	O-055	妊娠に合併した子宮頸癌Ib1期に対しNAC後に帝王切開および広汎子宮全摘術を施行した1例	天神林友梨	筑波大学
			O-056	子宮頸癌放射線治療後骨盤リンパ節再発を来し、切除を行った症例	阿部 彰子	がん研究会有明病院
			O-057	円錐切除術後に発症した頸管狭窄・閉鎖に対して頸管拡張再疎通術を施行した3症例	内山 陽介	群馬大学
			O-058	根治放射線治療前に腹腔鏡下卵巣移動術を施行した子宮頸癌2症例	高橋 伸卓	静岡がんセンター
			O-059	広汎子宮全摘術後5か月目に十二指腸閉塞を来した子宮頸癌IIB期の一例	川崎 都雅	日本赤十字社医療センター
子宮体癌	(東京医科大学) 尾林 聡	9:40 } 10:20	O-060	多発肺転移、癌性リンパ管症による呼吸困難にて発症し、急激な転帰をとった子宮体癌の1例	吉崎 敦雄	藤沢市民病院
			O-061	子宮内膜異型増殖症、子宮体癌に対する妊孕性温存治療の検討	高矢 千夏	亀田総合病院
			O-062	多発肺転移を有する子宮体癌IVB期に対してTAP療法が奏功した1例	市川 大介	埼玉医科大学国際医療センター
			O-063	子宮体癌におけるシスプラチン併用化学療法と腎機能障害の検討	川畑 絢子	東京慈恵会医科大学
			O-064	子宮脱術後に判明した子宮体癌に対し、腹腔鏡下手術を追加した1例	加藤雄一郎	聖隷三方原病院
卵巣癌1	(順天堂大学) 寺尾 泰久	14:40 } 15:28	O-065	家族歴の再確認により遺伝子検査を行い、既治療の卵巣癌患者を遺伝性乳がん・卵巣がん(HBOC)と診断した2例	佐々木怜子	筑波大学
			O-066	長期寛解後の再発診断に遺伝子解析が有用であった卵巣癌の1例	仲尾 岳大	日本大学
			O-067	24mm大の子宮内膜症性のう胞に存在した卵巣癌の1例	西村 良平	JA長野厚生連篠ノ井総合病院
			O-068	移行上皮癌への悪性転化を伴った成熟嚢胞奇形腫の1例	鈴木 義也	松戸市立病院
			O-069	広汎な深部静脈血栓症に対し外科的血栓除去を施行した卵巣癌の1例	尾池 妙	群馬大学
			O-070	顆粒膜細胞腫と鑑別を要した閉経後卵巣癌の2症例	佐藤 愛佳	筑波大学

分類	座長	時間	演題番号	演題名	演者名	所属機関
卵巣癌2	(がん研有明病院) 尾松公平	15:28 ~ 16:16	O-071	卵巣原発純粋型扁平上皮癌の1例	加々美桂子	山梨県立中央病院
			O-072	パクリタキセルとカルボプラチン併用療法が奏功した卵巣癌肉腫の4例	矢野 友梨	埼玉医科大学国際医療センター
			O-073	卵巣低悪性度漿液性腺癌3症例の臨床病理学的検討	阿部 結貴	東京女子医科大学東医療センター
			O-074	妊孕性温存手術を施行した卵巣悪性胚細胞腫瘍の検討	高橋 健太	亀田総合病院
			O-075	初回手術後5年目にリンパ節転移再発をきたしたSex cord tumor with annular tubulesの一例	蛭田 健夫	帝京大学ちば総合医療センター
			O-076	扁平上皮増殖が優位な境界悪性ミューラー型混合上皮性乳頭嚢胞腺腫の1例	村田佳菜子	順天堂大学医学部附属練馬病院

# アクトシティ浜松 コンgressセンター 第5会場 (4F 43+44 会議室)

## 10月27日(日) 一般演題

分類	座長	時間	演題番号	演題名	演者名	所属機関
胎児異常	(静岡県立こども病院) 河村隆一	9:00 } 9:40	O-077	診断に苦慮した胎児母体間輸血症候群の1例	高橋 雅也	順天堂大学
			O-078	胎児重症貧血をきたした抗E抗体陽性血液型不適合妊娠の1例	加藤 宵子	大和市立病院
			O-079	先天性気管狭窄症による挿管困難にて早期新生児死亡を来した1例	田畑 潤哉	東京慈恵会医科大学
			O-080	自然妊娠にて、一児 Dandy-Walker 症候群であった品胎の1例	中村名律子	千葉市立海浜病院
			O-081	嚢胞型胎便性腹膜炎と診断し緊急帝王切開を施行した1例	中村 玲子	総合病院土浦協同病院
出生前診断 その他	(東京慈恵会医科大学) 種元智洋	9:40 } 10:20	O-082	胎児期に長管骨変形を認め、出生後良好な経過をたどった低ホスファターゼ症の1例	日下田大輔	群馬県立小児医療センター
			O-083	胎児腎上部嚢胞性腫瘍の2例	有賀 治子	自治医科大学
			O-084	出生前に診断した静脈管無形成の1症例	木内 香織	獨協医科大学病院
			O-085	妊娠初期の cystic hygroma の1例	永田 亮	横須賀共済病院
			O-086	当センターにおける胎児水腫症例の検討	堀越 義正	静岡県立こども病院
心疾患合併妊娠	(東京慈恵会医科大学) 大浦訓章	14:50 } 15:22	O-087	Marfan 症候群合併妊娠の1例	赤枝 俊	聖路加国際病院
			O-088	胎児に心房粗動を伴う完全房室ブロックを呈したシェーグレン症候群合併妊娠の1例	加茂 亜希	静岡県立こども病院
			O-089	周産期心筋症の1例	安田 元己	山梨赤十字病院
			O-090	産褥9日目に発症した急性心筋梗塞の1例	上里 忠英	川崎市立多摩病院
脳疾患合併妊娠	(順天堂大学) 板倉敦夫	15:22 } 15:46	O-091	Posterior reversible encephalopathy syndrome (PRES) を合併した妊娠高血圧症候群の1例	永田 瑞穂	日本大学
			O-092	PRES (posterior reversible encephalopathy syndrome) を呈した3症例	関根 仁樹	日本医科大学
			O-093	予期できなかった脳動脈瘤破裂による妊婦死亡の1例	松野 孝幸	日本大学板橋病院



分類	座長	時間	演題 番号	演 題 名	演 者 名	所 属 機 関
胎盤 その他	(自治医科大学 大口昭英)	15:46 ) 16:24	O-094	異なった臨床像を示した巨大胎盤腫瘍の2症例	簡野 康平	東海大学
			O-095	早産に至った巨大絨毛膜下血腫(Breus'mole)の症例	小関 剛	筑波大学
			O-096	hCG 高値を示した間葉性異形成胎盤(placental mesenchymal dysplasia)の一例	小田 智昭	富士市立中央病院
			O-097	妊娠12週未満の自然流産の病理所見について	有澤 正義	都立大塚病院
			O-098	妊娠12週から22週未満における死産の胎盤による原因検索から治療について	有澤 正義	都立大塚病院

# アクトシティ浜松 コンgressセンター 第6会場 (5F 53+54 会議室)

10月27日(日) 一般演題

分類	座長	時間	演題番号	演題名	演者名	所属機関
地域医療 その他	(東京女子医科大学) 小川 正樹	9:00 } 9:32	O-099	当院における病診連携を用いた業務改善の試み	石川加奈子	JA 静岡厚生連 遠州病院
			O-100	成人の「発達障害」が疑われる妊娠の周産期管理における問題点	立花かほり	埼玉医科大学総合医療センター
			O-101	当院における未受診・飛び込み分娩後の症例の検討	高橋 幸子	埼玉医科大学病院
			O-102	産婦人科と家庭医療科の連携による神経内分泌がん終末期、在宅緩和医療への移行を円滑に行えた1症例	網分 信二	菊川市立総合病院
生殖・不妊 その他	(埼玉医科大学総合医療センター) 高井 泰	9:32 } 10:20	O-103	サラゾスルファピリジンおよびフィナステリド投与に関連した精子減少症・無力症の治療経験	橋場 剛士	杏林大学
			O-104	当院におけるガラス化凍結融解胚移植成績について	千田裕美子	聖隷三方原病院
			O-105	油性造影剤を使用した子宮卵管造影による一過性の甲状腺機能低下についての検討	山口和香佐	俵 IVF クリニック
			O-106	腔中隔切除にて月経困難が改善し生児を得た重複子宮の一例	竹内 穂高	諏訪赤十字病院
			O-107	臨床所見及び経腔超音波所見で診断したアッシュerman症候群の3例	手塚 真紀	社会保険中央総合病院
			O-108	当院における過多月経に対する手術療法の検討	山本 恵	大和市立病院
炎症性疾患 その他	(聖マリアンナ医科大学) 水主川 純	14:20 } 15:00	O-109	腔から上行性に感染したA群β溶連菌による原発性腹膜炎にToxic shock-like syndromeを合併した一例	遠見才希子	聖マリアンナ医科大学
			O-110	試験開腹術で診断に至った結核性腹膜炎の一例	角田 英範	北信総合病院
			O-111	卵巣腫瘍のみ捻転していた2症例	長野 宏史	小張総合病院
			O-112	Pseudo-Meigs 症候群を合併した卵巣甲状腺腫の1例	羽生 裕二	国保君津中央病院
			O-113	MRIでChronic Expanding Hematoma像を認めた卵巣腫瘍茎捻転の一例	岡田裕美子	昭和大学横浜市北部病院
子宮内膜症	(東京大学) 平田 哲也	15:00 } 15:32	O-114	臍形成術を施行した臍部子宮内膜症の1例	三宅 友子	公立昭和病院
			O-115	坐骨神経痛を契機にMRIで診断された深部子宮内膜症	野口 翔平	聖隷浜松病院
			O-116	プレガバリン(リリカ <sup>TM</sup> )にてコントロールできた難治性子宮内膜症疼痛の一例	宮部 勇樹	浜松医科大学
			O-117	両側後腹膜腔に発生した良性転移性平滑筋腫の1例	望月亜矢子	浜松医科大学

分類	座長	時間	演題 番号	演 題 名	演 者 名	所 属 機 関
婦人科腫瘍 鑑別疾患	小林(杏林大学) 陽一	15:32 ~ 16:20	O-118	急速な転帰をとった腹膜原発悪性中皮腫の1例	中林 誠	昭和大学
			O-119	卵巣腫瘍と術前診断し開腹手術を行い後腹膜腫瘍(粘液性境界悪性腫瘍)と診断した一例	萬来めぐみ	東邦大学医療センター佐倉病院
			O-120	卵巣腫瘍を契機に診断し得た悪性リンパ腫の1例	板井 俊幸	小田原市立病院
			O-121	卵巣腫瘍との鑑別を要した虫垂粘液瘤の一例	計良 和範	成田赤十字病院
			O-122	後腹膜腔に原発・再発し、病理学的に組織型の確定に難渋した不完全分化型卵巣外性索間質性腫瘍の一例	市川 義一	静岡赤十字病院
			O-123	腹壁癒痕ヘルニアの手術時に摘出した大網を契機に診断された原発性腹膜癌の1例	高橋奈々子	順天堂大学医学部 附属練馬病院